

**TERRA<sup>®</sup>**  
**LEVEL**

7202

IKANT<sup>®</sup> systemgulv

Justerbar pdestall  
for alle høyder  
og materialer

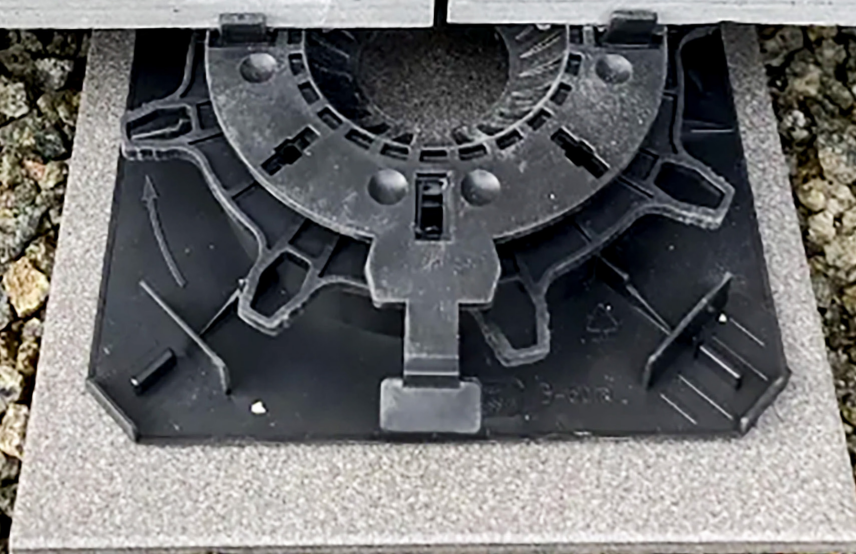

# Innholdsfortegnelse

<b>Pidestall for skifer, keramikk</b>	<b>Side 3</b>
TL1 Slab pidestall 10 mm	Side 3
TL3 1 mm shims	Side 3
TL7 Pidestall 30 - 60 mm	Side 4
TL8 Pidestall 60 - 150 mm	Side 4
TL8-K Forlenger 90 mm	Side 4
<b>Pidestall for trefliser</b>	<b>Side 5</b>
TL15 Pidestall 30 - 60 mm	Side 5
TL16 Pidestall 60 - 150 mm	Side 5
<b>Pidestall for aluminiumfliser</b>	<b>Side 6</b>
TL17 Alu-Klip pidestall 30 - 60 mm	Side 6
TL18 Alu-Klip pidestall 60 - 150 mm	Side 6
TL8-K Forlenger 90 mm	Side 6
<b>Underlag for pidestaller</b>	<b>Side 7</b>
TLGP Terra Level gummiplate	Side 7
DVP Bærende trykkfordelingsplate	Side 7

<b>Fugekryss</b>	<b>Side 7</b>
FK3/FK5 Fugekryss 3 mm/5 mm	Side 7
FKT3/FKT5 Fugekryss med plate 3 mm/5 mm	Side 7
<b>Profilsystem i aluminium for skifer, tre og keramikk</b>	<b>Side 8</b>
TLAP25 Blank, TLAP25 Anodisert	Side 8
TLAP48 Blank, TLAP48 Anodisert	Side 8
TLQV Terra Level vinkelfeste	Side 9
TLLV Terra Level skjøtestykke	Side 9
TLVV Terra Level vinkelbeslag	Side 9
TLPS15 Terra Level profilskrue 15 mm	Side 10
TLPA3 Terra Level pidestall 3 mm Høyde, 3 mm fugebredde	Side 10
TLPAP1 Terra Level shims 1 mm Høyde	Side 10
TL2K Terra Level MS lim svart	Side 11
TL2KMS Terra Level 2K blandespiss	Side 11
TLAW Terra Level IKANT-vinkel 20 x 20 mm	Side 11

# Pidestall for skifer og keramikk



## TL1 Pidestall 10 mm kan stables

TL1 pidestall 10 mm kan legges på alle typer tetningsfolie. Den svært slitesterke spesialplaten stivner ikke og reduserer trinnlyd. TL1 kan stables og kan brukes for monteringshøyder fra 10 mm til over 200 mm.

Artikkelnummer	Høyde	Fugebredde	Stk./ pakkeenhet
TL1	10 mm	3 mm	100



Kan stables

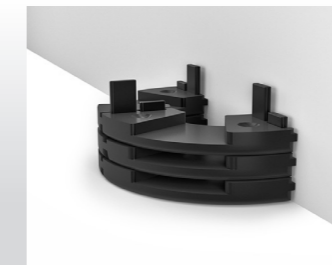

Kantløsning



T-Fug



Utjevning

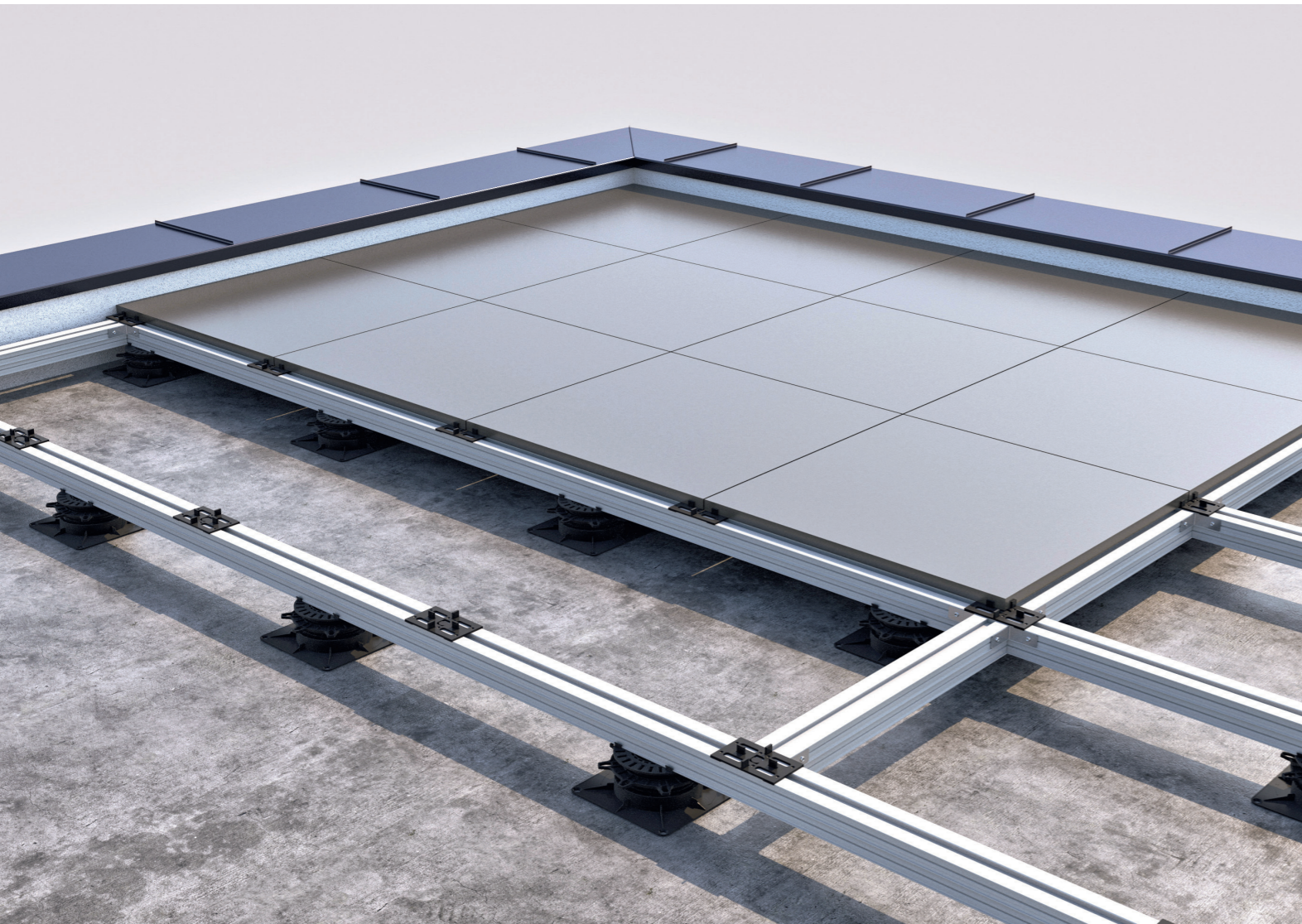

## TL3 1 mm shims kan stables

Enkel utjevning er mulig med TL3 1 mm shims. Avvikende platetykkelser, ujevnheter i underlaget og alle skråningssituasjoner kan kompenseres for inntil 10 mm per platehjørne.

Artikkelnummer	Høyde	Stk./ pakkeenhet
TL3	1 mm	4 x 500



Fin utjevning

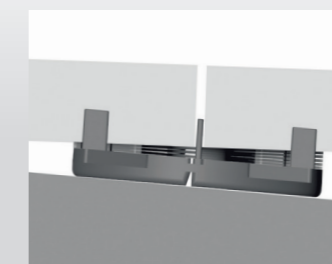

Dempe / kompensere for helning

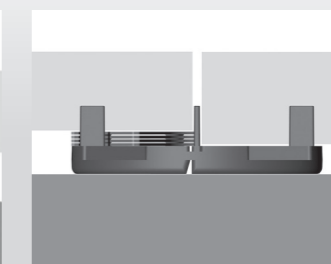

Legging av forskjellige platetykkelser

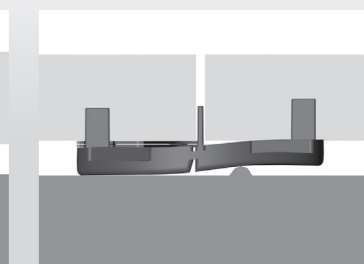

Utjevning av ujevnheter i underlag



## Pidestall for skifer og keramikk

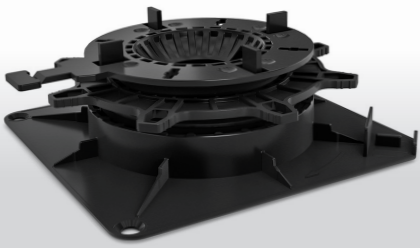

### TL7 pidestall 30 - 60 mm Fugebredde 3 mm

TL7 pidestall justeres ved hjelp av en justeringsring. Der det er nødvendig, utføres finavretting og skråningskompensering med TL3 1 mm mellomlegg. Kantløsning integrert.

Artikkelnummer	Høyde	Fugebredde	Stk./ pakkeenhet
TL7	30 - 60 mm	3 mm	48



### TL8 pidestall 60 - 150 mm Fugebredde 3 mm

The TL8 pidestall justeres ved hjelp av en justeringsring. Der det er nødvendig, utføres finavretting og skråningskompensering med TL3 1 mm mellomlegg. Kantløsning integrert.

Artikkelnummer	Høyde	Fugebredde	Stk./ pakkeenhet
TL8	60 - 150 mm	3 mm	48

### Bruk av TL7 og TL8 pidestall

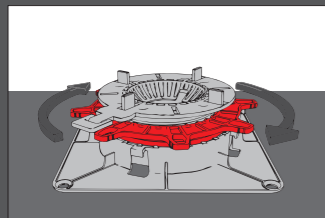

Justeringsring

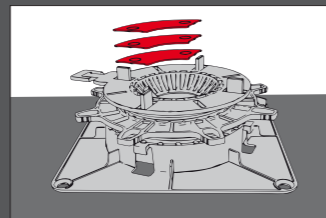

Finavretting

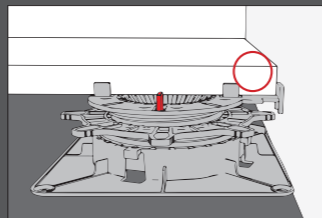

Kantløsning



### TL8-K Forlenger 90 mm

Terra Level 90 mm-forlengeren kan kombineres med TL8. Skru av TL8-bunnplaten og sett inn forlengeren. Dette gir en høyde fra 150 mm til 240 mm. Opptil 8 koblinger kan kobles sammen, og dermed kan høyden justeres fra 150 mm til 870 mm.

Artikkelnummer	Høyde	Stk./ pakkeenhet
TL8K	90 mm	32



Løsne



Lås



Feste

## Pidestall for tretilfarere



### TL15 pidestall 30 - 60 mm

Terra Level pidestall selvnivellerende støtte for treunderkonstruksjoner som høydejusteres ved hjelp av en justeringsring. Underkonstruksjonene skrues sideveis med stopperen som er beregnet for dette formålet.

Artikkelnummer	Høyde	Stk./ packing unit
TL15	30 - 60 mm	48

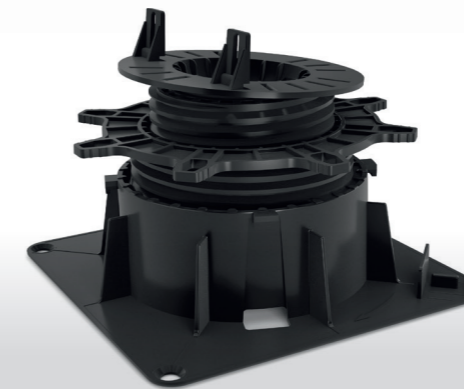

### TL16 pidestall 60 - 150 mm

Artikkelnummer	Høyde	Stk./ packing unit
TL16	60 - 150 mm	36

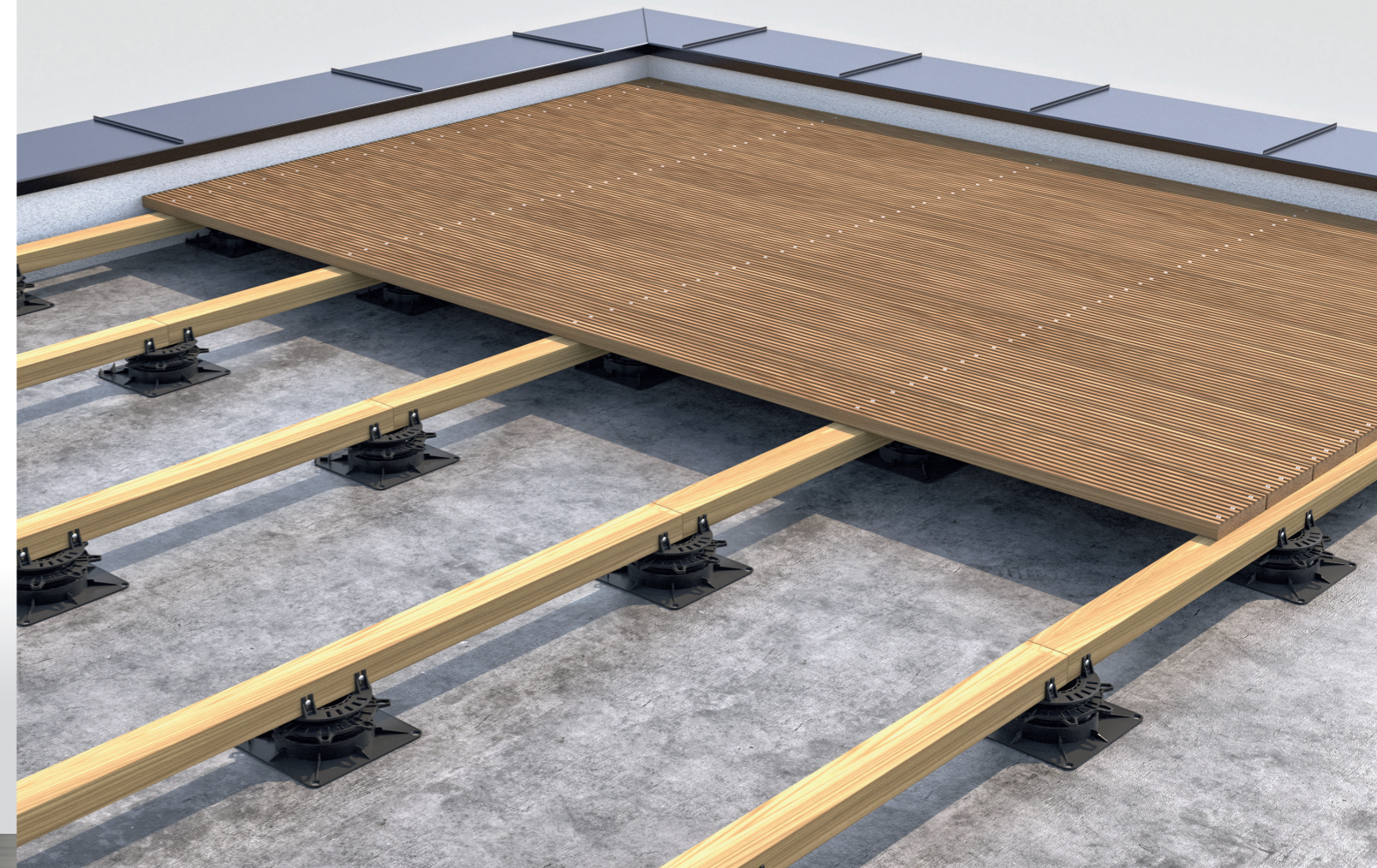

## Pidestall for aluminiumtilfarere



### TL17

Alu-Klip forhøyet pidestall 30 - 60 mm

De forhøyede støttene høydejusteres ved hjelp av en justeringsring. Terra Level aluminiumsprofilen trenger ikke å festes ekstra.

Artikkelnummer	Høyde	Stk. / pakkeenhet
TL17	30 - 60 mm	48



### TL18

Alu-Klip pidestall 60 - 150 mm

Artikkelnummer	Høyde	Stk. / pakkeenhet
TL18	60 - 150 mm	48

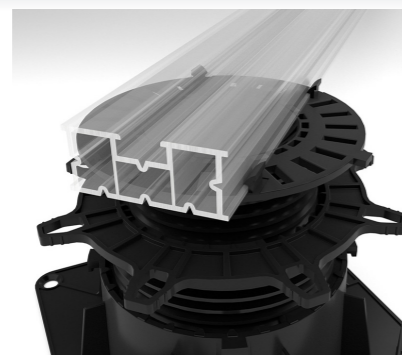

Alu klipsholder

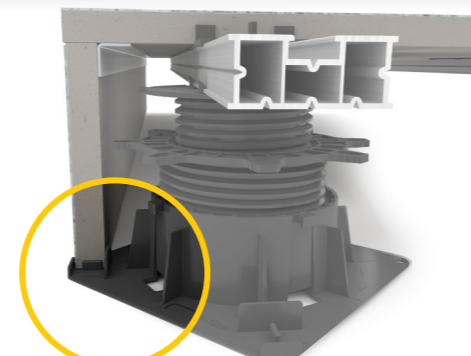

Spor/feste for fasadeplater

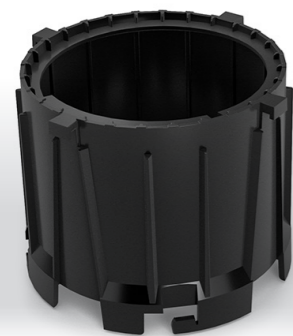

### TL8K

Forlenger 90 mm

Terra Level 90mm-forlengeren kan kombineres med TL14 og TL18. Skru av TL14/TL18-bunnplaten og sett inn forlengeren. Opptil 8 forlengere kan kobles sammen, og dermed kan høyden justeres fra 150 mm til 870 mm.

Artikkelnummer	Høyde	Stk. / pakkeenhet
TL8K	90 mm	32



Løsne



Lås



Feste

## Underlag for IKANT-heller



### TLGP Terra Level gummiplate

Alu laminert, 200 mm x 200 mm, 6 mm høy

Terra Level gummiplatene kan brukes som underlag til alle pidestaller.

Artikkelnummer	Høyde	Stk. / pakkeenhet
TLGP	6 mm	70

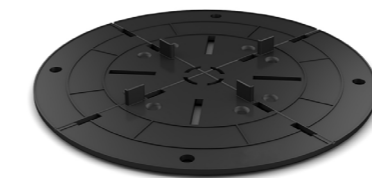

### DVP bærende trykkfordelingsplate

Fugebredde 3 mm, diameter 200 mm

Trykkfordelingsplatene kan kombineres med TL1 og TL3. Dette gir en bæreflate på 200 mm i diameter.

Artikkelnummer	Høyde	Fugebredde	Stk. / pakkeenhet
DVP	4 mm	3 mm	100

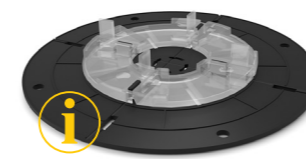

Trykkfordeling for TL1 og TL2

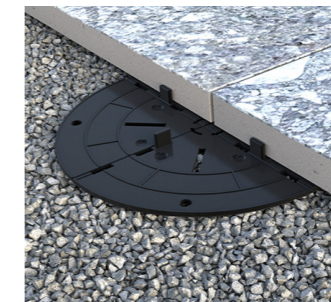

Støtte for singel



Støtte for kant

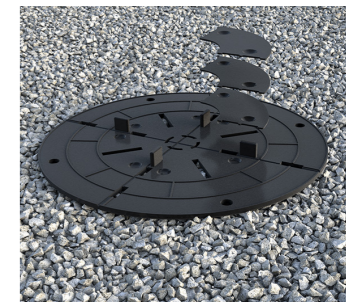

Støtte for pukkg egnet for TL3 1 mm mellomlegg

## Fugekryss for montering i grus/singel

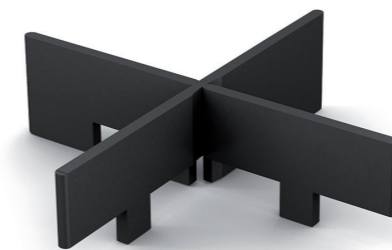

### K3/FK5 fugekryss 3 mm/5 mm

Fugekryssene på 3 mm/5 mm muliggjør et nøyaktig fugemønster. I tillegg til helforbandt kan fugekrysses deles, for montering av halvforbandt.

Artikkelnummer	Høyde	Fugebredde	Stk. / pakkeenhet
FK3	15 mm	3 mm	60 x 50 stk..
FK5	15 mm	5 mm	60 x 50 stk..

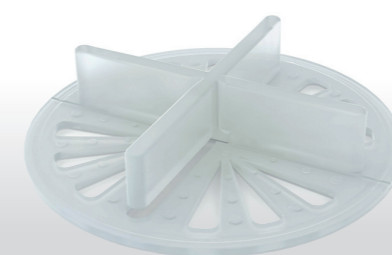

### FKT3/FKT5 fugekryss med plate 3 mm/5 mm transparent

De transparente 3 mm/5 mm fugekryssene med plate muliggjør et nøyaktig fugemønster. Vingene hindrer fugekrysset å løfte seg. Fugekryssene på 3 mm/5 mm muliggjør et nøyaktig fugemønster. I tillegg til helforbandt kan fugekrysses deles, for montering av halvforbandt.

Artikkelnummer	Høyde	Fugebredde	Stk. / pakkeenhet
FKT3	10 mm	3 mm	60 x 50 stk..
FKT5	10 mm	5 mm	60 x 50 stk..

## Profilsystem i aluminium for skifer, tre og keramikk

- Utviklet for naturstein
- Trinnlydisolerende
- Påvirker ikke drenering
- Eneklit å sku med spesialskruer
- Ingen klemmer for kantplater og frontplater

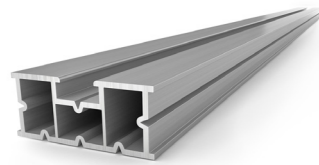

### TLAP25 Blank, TLAP25 Anodisert

Terra Level Alu Profil 25 er designet for å sikre enkel installasjon med høy lastekapasitet. Skruekanaler og presisjonstilpassede føringer for alle koblinger gir enkel montering.

Artikkelnummer	Høyde	Lengde	Stk. / pall
TLAP25B	25 mm	2400 mm	72
TLAP25E	25 mm	2400 mm	72



### TLAP48 Blank, TLAP48 Anodisert

Terra Level Alu Profil 48 er designet for å sikre enkel installasjon med høy lastekapasitet. Skruekanaler og presisjonstilpassede føringer for alle koblinger gir enkel montering.

Artikkelnummer	Høyde	Lengde	Stk. / pall
TLAP48B	48 mm	2400 mm	72
TLAP48E	48 mm	2400 mm	72

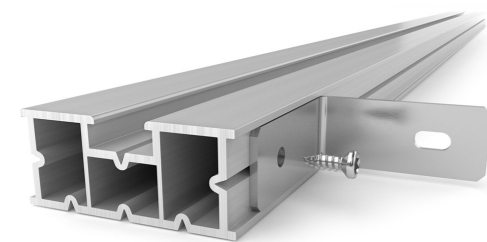

TLAP25 Blank

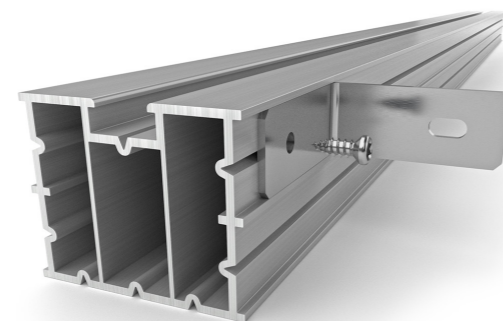

TLAP48 Blank

## Profilsystem i aluminium for skifer, tre og keramikk

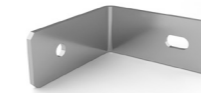

### TLQV

#### Terra Level vinkelfeste

Terra Level vinkelfestene brukes til hjørneskjøter og tverrstivere. Skruehullet fører automatisk skruen inn i skruekanalen til aluminiumsprofilen. Koblingen passer inn i aluminiumsprofilen.



### TLLV

#### Terra Level skjøtestykke

Terra Level skjøtestykke er nødvendig for forlengelser av aluminiumsprofilen eller for avstøtning av gjenværende deler av profilen. Skruehullet fører automatisk skruen inn i skruekanalen til aluminiumsprofilen. Koblingen passer inn i aluminiumsprofilen.



### TLVV

#### Terra Level vinkelbeslag

Terra Level vinkelbeslag er nødvendig for fasade. Skruehullet fører automatisk skruen inn i skruekanalen til aluminiumsprofilen. Koblingen passer inn i aluminiumsprofilen.

Artikkelnummer	Stk. / pakkeenhet
TLQV	10 x 25 stk..
TLLV	10 x 25 stk..
TLVV	10 x 25 stk..

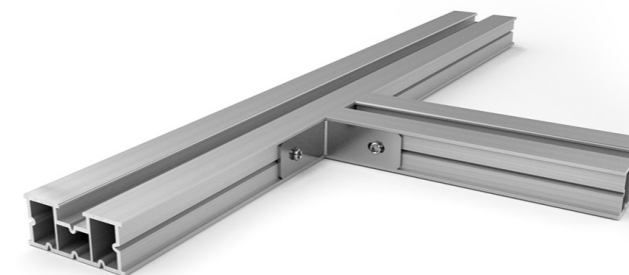

TLQV Terra Level vinkelfeste



TLLV Terra Level skjøtestykke



TLVV Terra Level vinkelbeslag

# Profilsystem i aluminium for skifer, tre og keramikk

# Profilsystem i aluminium for skifer, tre og keramikk



## TLPS15

### Terra Level profilskrue 15 mm

Terra Level profilskrue er nøyaktig tilpasset i aluminium og gjør det enkelt å skru uten for boring eller boreskruer.

Artikkelnummer	Lengde	Stk. / pakkeenhet
TLPS15	15 mm	25 x 100 stk.

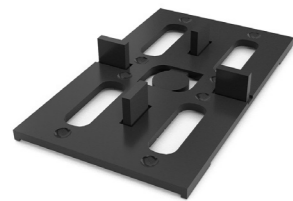
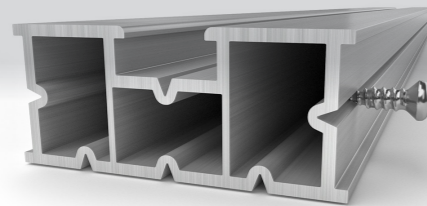

## TLPA3

### Terra Level pidestakk 3 mm høy, 3 mm skjøl

Terra Level pidestakk er laget av trinnlydabsorberende plast og forankres i profilen uten ekstra feste. ① IKANT-hellene har en distanse på 3 mm slik at vannet kan renne uhindret. ②



## TLPAP1

### Terra Level shims 1 mm høy

Terra Level shims brukes for eksempel til å legge IKANT-heller med ulike platetykkelser. Spesielle sentreringshull forhindrer at shims faller ut.

Artikkelnummer	Høyde	Stk. / pakkeenhet
TLPA3	3 mm	100
TLPAP1	1 mm	100

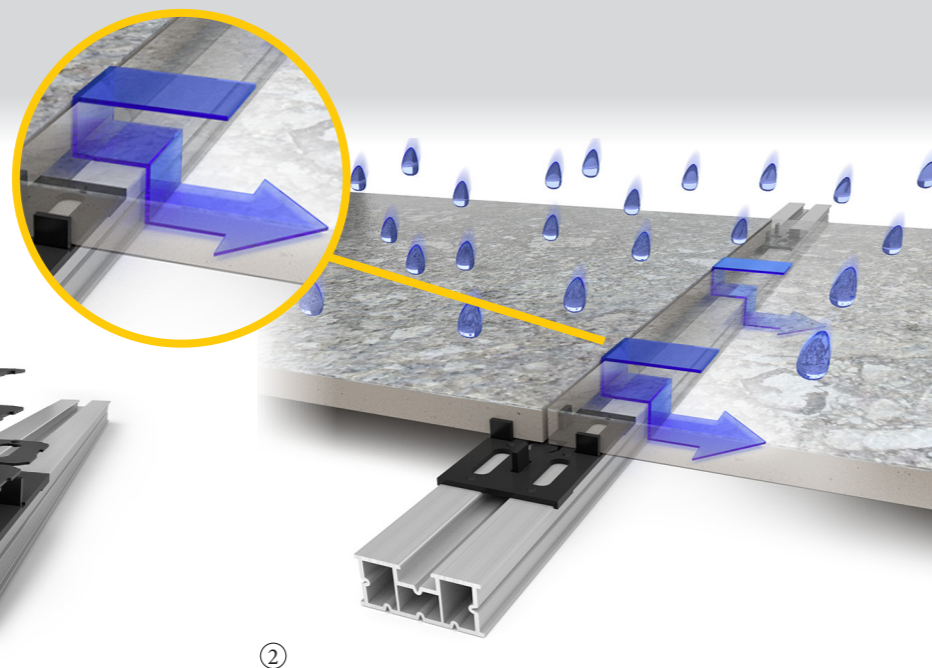

## TL2K

### Terra Level MS lim svart

Terra Level spesiallim brukes til å feste kantplater og frontplater. Profilstøtten har spesialdesignede åpninger for å sikre effektiv binding mellom aluminiumsprofilen og terrasseplatene. Som et resultat klarer Terra Level systemet seg uten synlige klemmer og avstivere! Speziallimet har elastiske egenskaper for å kompensere for ekspansjon mellom terrasseplatene og aluminiumsprofilen.

## TL2KMS

### Terra Level 2K blandespiss

Artikkelnummer	Stk. / pakkeenhet
TL2K	12
TL2KMS	5

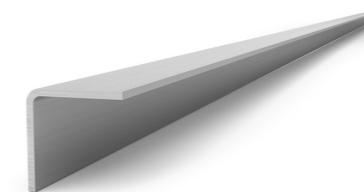
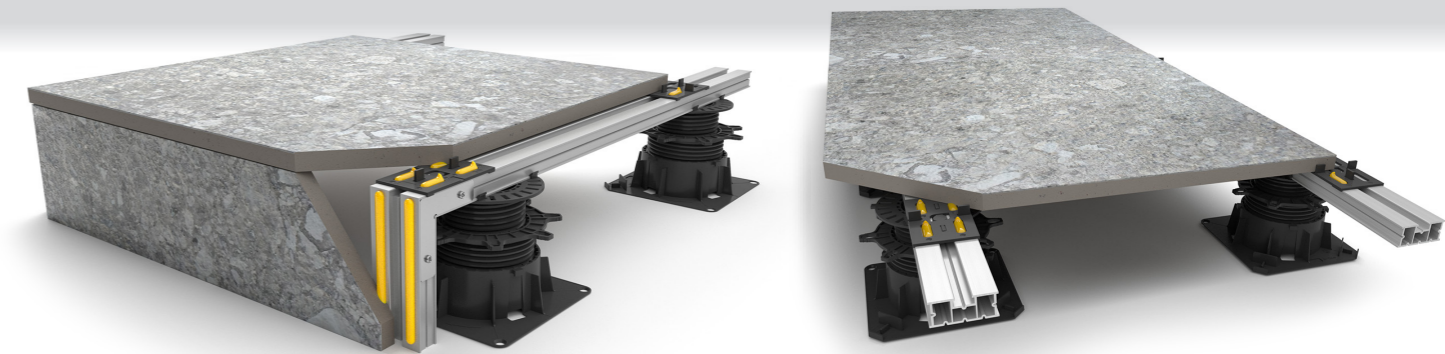

## TLAW

### Terra Level IKANT-vinkel 15 x 15 mm, 2000 mm

Frontplater kan enkelt monteres ved hjelp av Terra Level IKANT-vinkel. Beslaget limes på undersiden av platene.

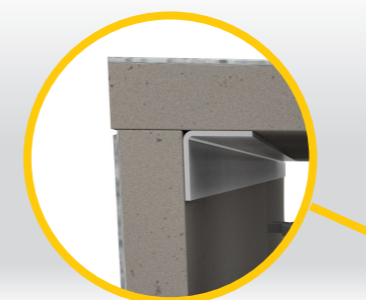

Artikkelnummer	Dimensjon	Tykkelse	Lengde	Stk. / pakkeenhet
TLAW	15 x 15 mm	1,5 mm	2000 mm	10

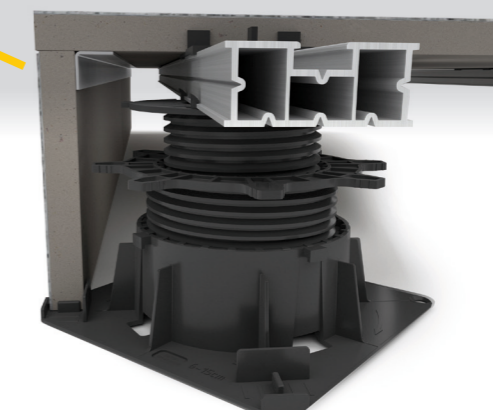

**TERRA<sup>®</sup>**  
**LEVEL**

IKANT<sup>®</sup> systemgulv

DESIGN - SALG - MONTERING

**RUNAR<sup>®</sup>**  
RUNAR STEINSYSTEMER AS

IKANT<sup>®</sup> systemer

**RUNAR<sup>®</sup>**  
SKIFERDESIGN

Runar Gabrielson Bø  
T +47 909 21 146  
E runar@runar.as